

Cleaning Tool

for Primado2 Attachments

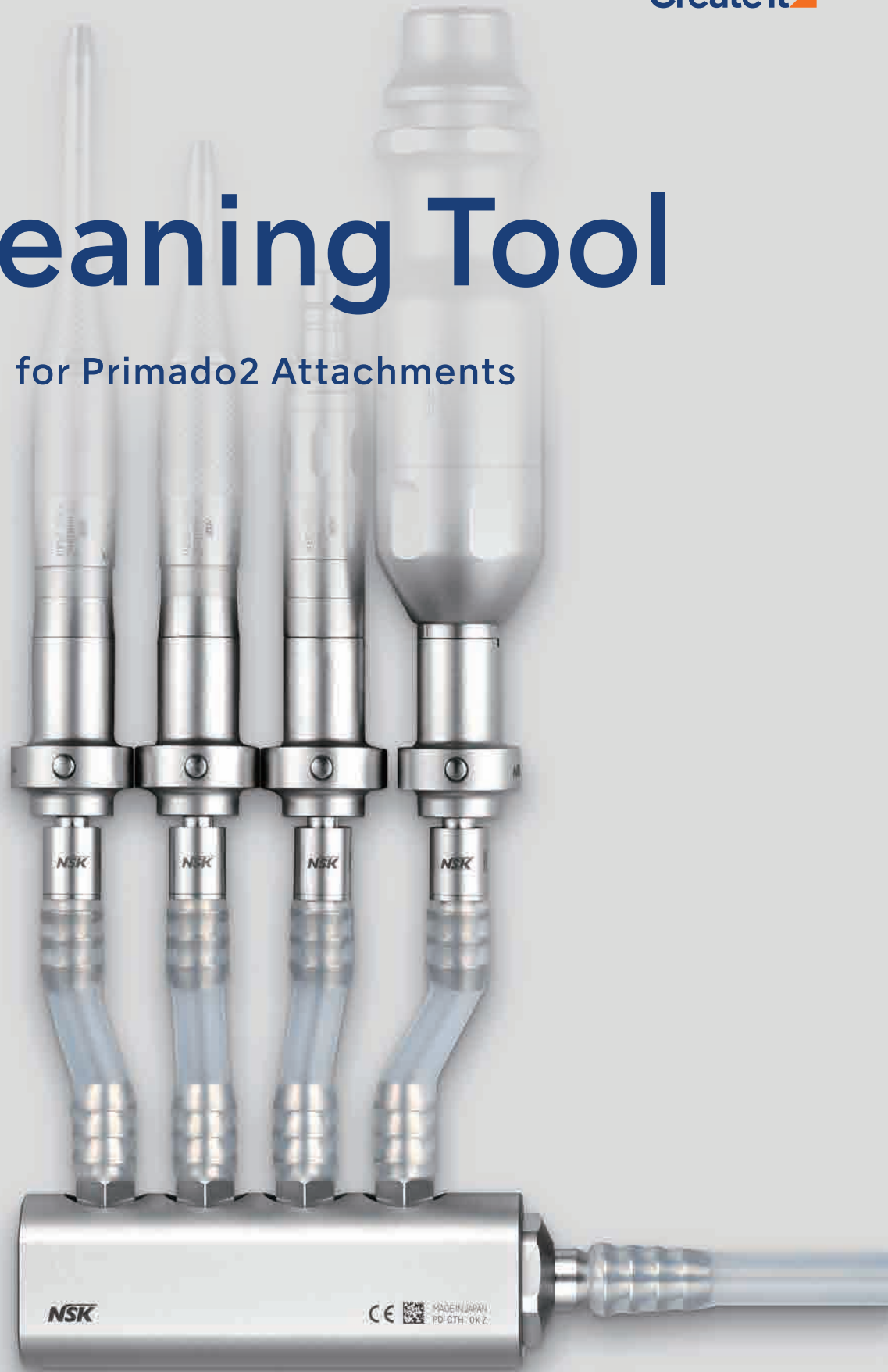

効果的な内部洗浄

機器の発熱や早期故障のリスクを低減



内部部品の血液汚染

特殊設計のクリーニングホルダー

排水部内径の合計を入水部内径よりも小さくすることで、流量のばらつきを最少化

排出部毎の流量の比較*

● 内腔調整あり ● 内腔調整なし

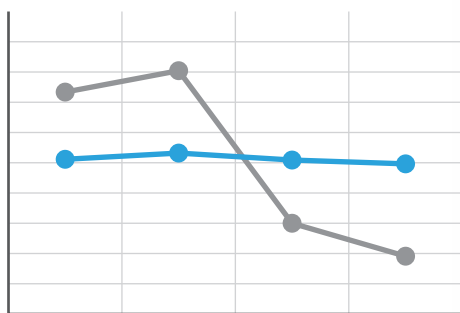

*社内検証による

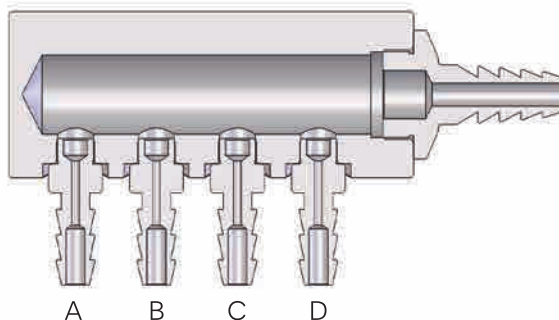

自動洗浄/用手洗浄どちらにも対応

充実したラインナップにより、ニーズに合わせた洗浄方法を選択可能

用手洗浄









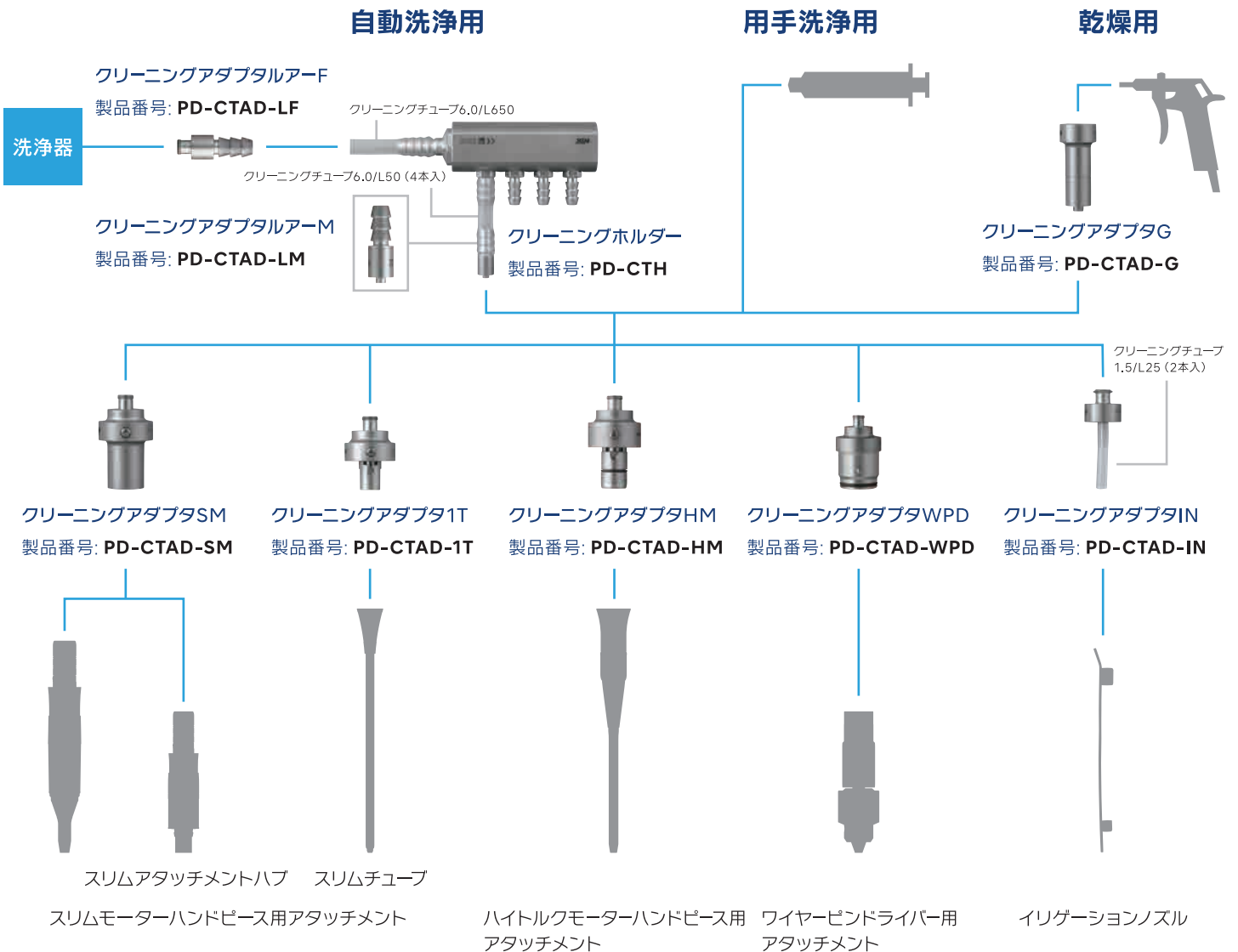



自動洗浄(ウォッシャーデイスインフェクター)



用手洗浄手順



※必ず取扱説明書をお読みください。 ※ボーンソーアタッチメントには使用できません。

製品名		製品番号	
クリーニングホルダー		PD-CTH	同梱製品: PD-CTTU-606501 PD-CTTU-600504
クリーニングアダプタルーム		PD-CTAD-LM	
クリーニングアダプタルーフ		PD-CTAD-LF	
クリーニングアダプタSM		PD-CTAD-SM	
クリーニングアダプタ1T		PD-CTAD-1T	
クリーニングアダプタIN		PD-CTAD-IN	同梱製品: PD-CTTU-150252
クリーニングアダプタHM		PD-CTAD-HM	
クリーニングアダプタWPD		PD-CTAD-WPD	
クリーニングアダプタG		PD-CTAD-G	
クリーニングチューブ6.0/L650		PD-CTTU-606501	
クリーニングチューブ6.0/L50 (4本入)		PD-CTTU-600504	
クリーニングチューブ1.5/L25 (2本入)		PD-CTTU-150252	
EZスプレーメディカルセット		PD-EZ-M	
スリム用スプレーアダプター		P200-EZ-SM	
ポーション用スプレーアダプター		P200-EZ-BM	
ワイヤーピンドライバー用スプレーアダプター		P200-EZ-WPD	
パナスプレーエックス 6本セット		PD-PSEX-S	

製造販売元

株式会社ナカニシ www.nsk-surgery.com

〒322-8666 栃木県鹿沼市下日向700
TEL: 0289-90-0210 FAX: 0289-64-3890

正しく安全にお使いいただくため、ご使用前に必ず「取扱説明書」「添付文書」をお読みください。仕様及び形状は予告なく変更する場合がありますのでご了承ください。

PR-M0080v1 21.04.04.Y